

- אין להשתמש במידות הלקוחות בק"מ מהתכנית.
 - המבצע אחראי לבדיקת המידות והתאמתן.
 - אין לבצע ללא חותמת "מאושר לביצוע".
 - במקרה של ספק או אי התאמה יש לפנות למתכנן.

לוח תפוצה						
לוח	תאריך	י"ט	תחילת עבודות	סיום עבודות	מס' תוכנית	קובץ

לוח סינויים	
תאריך	שרטוט

אורך ברזל אנכי לפי קוטר

Φ	8	10	12	14	16	18	20	22
L _n	340	350	360	370	380	390	400	410

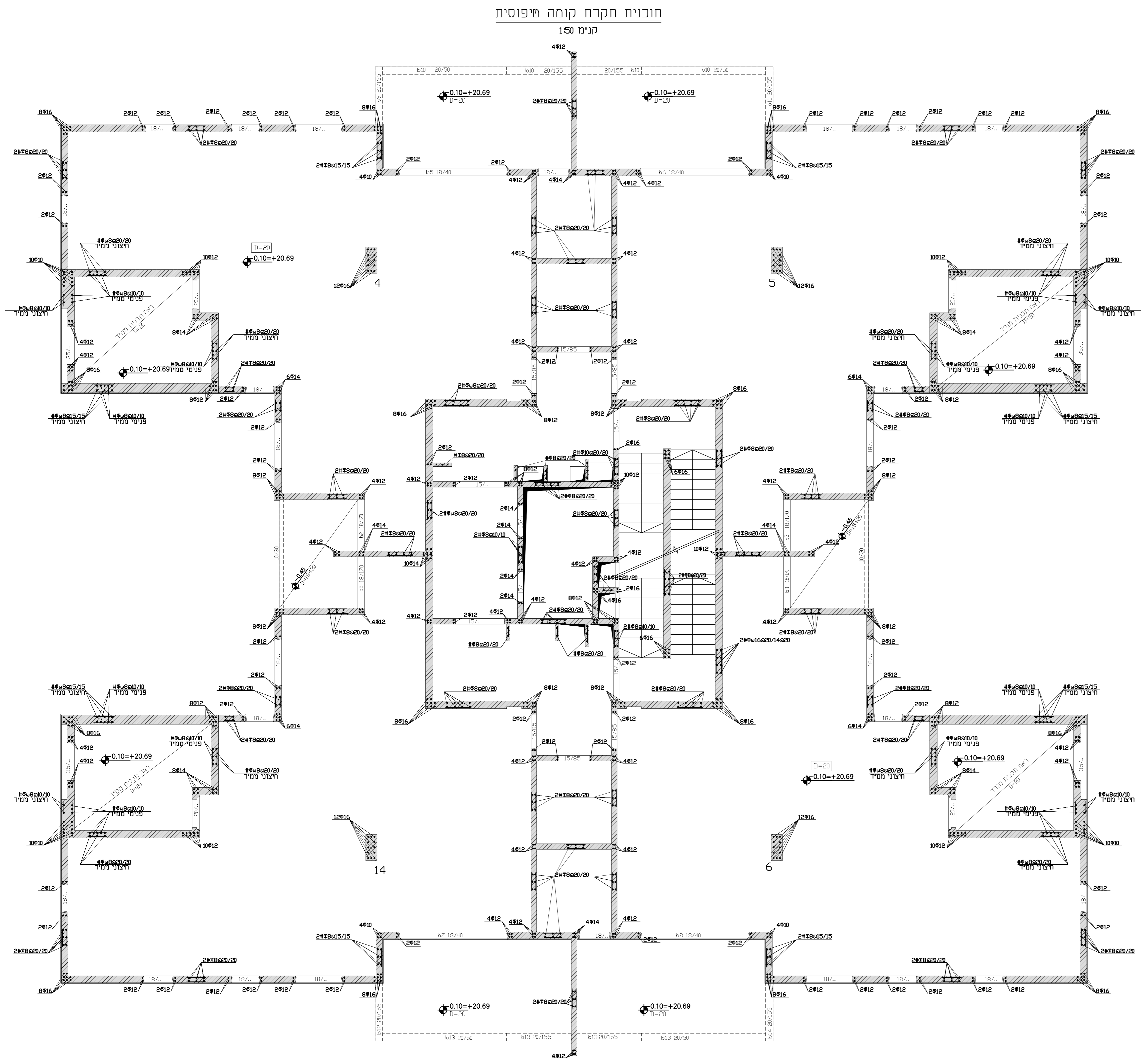
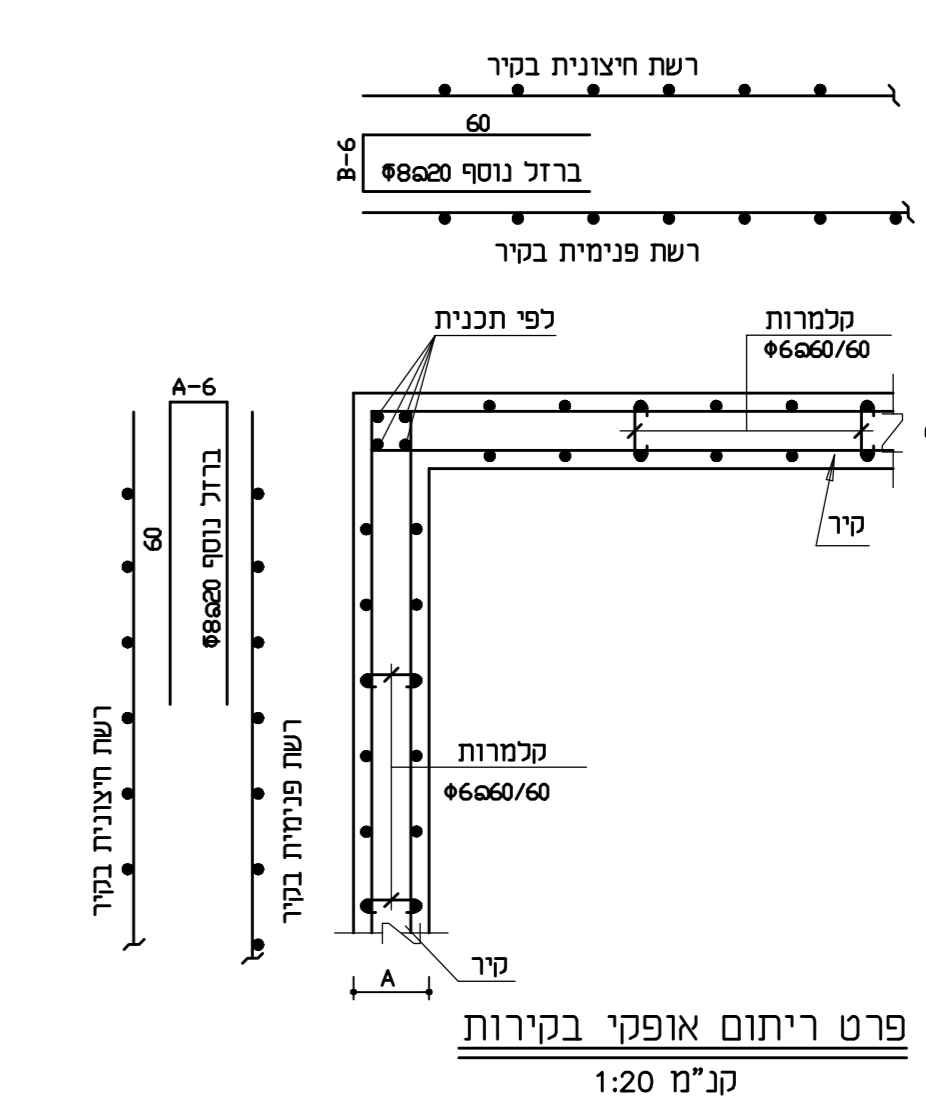
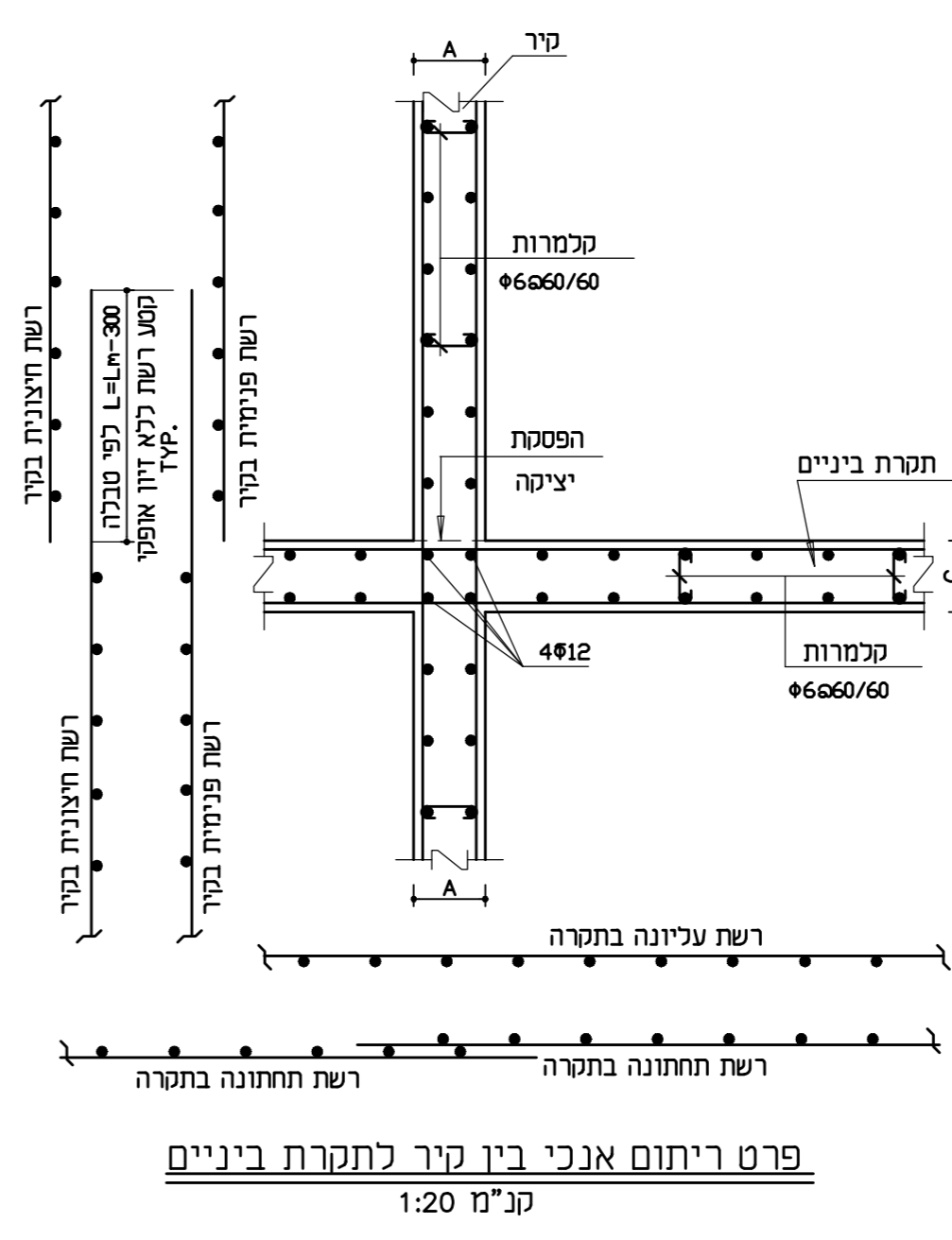
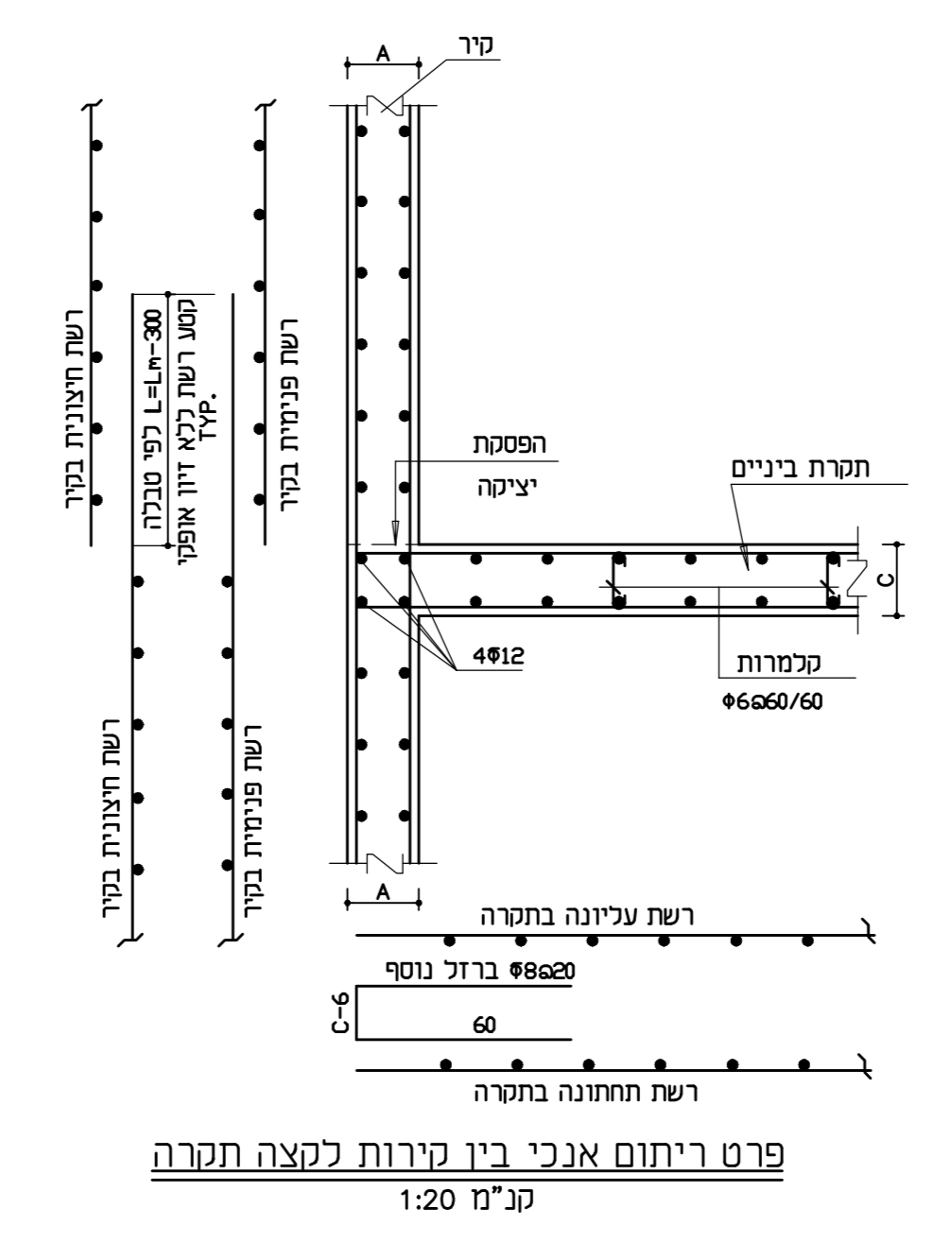
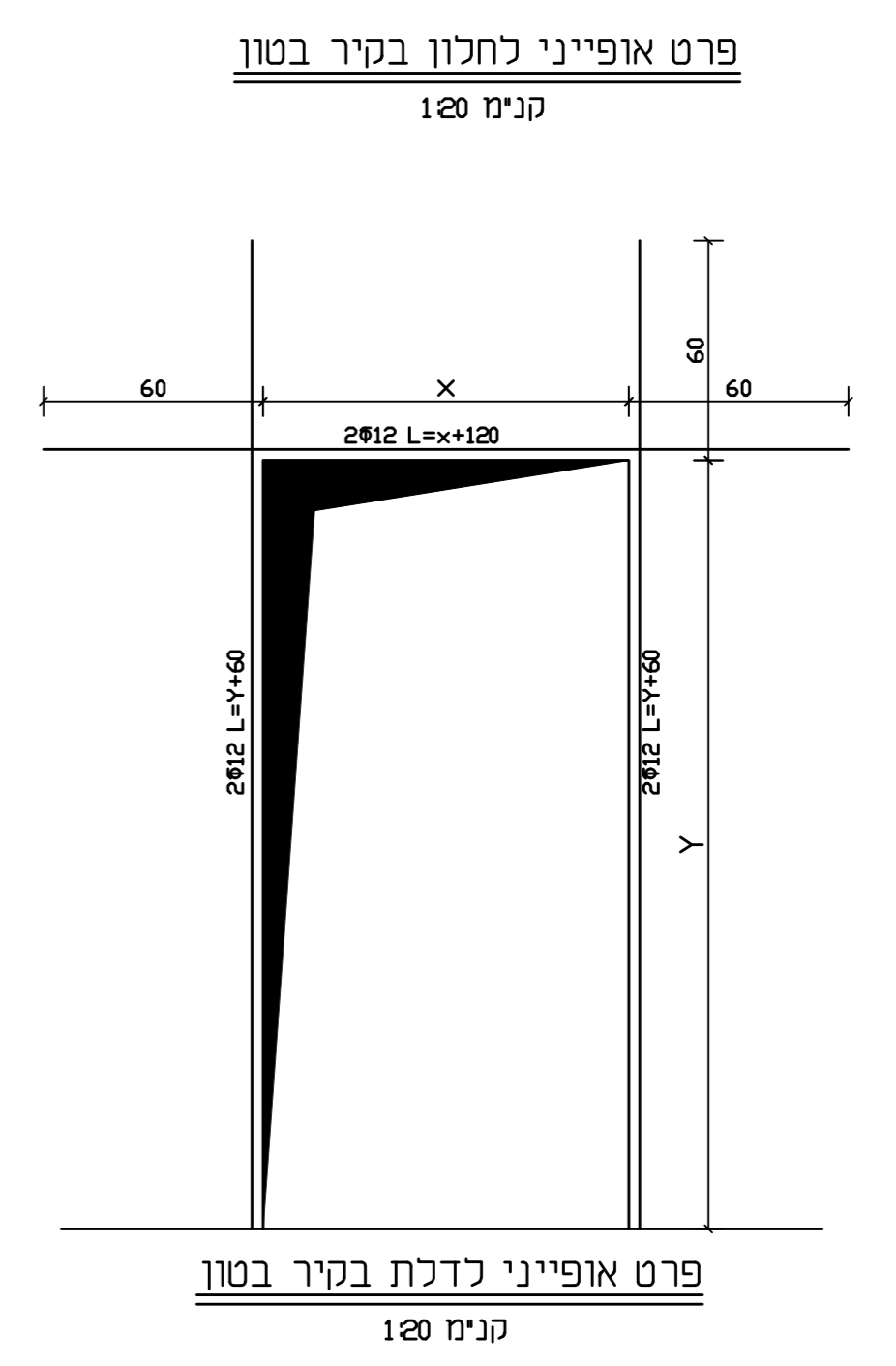
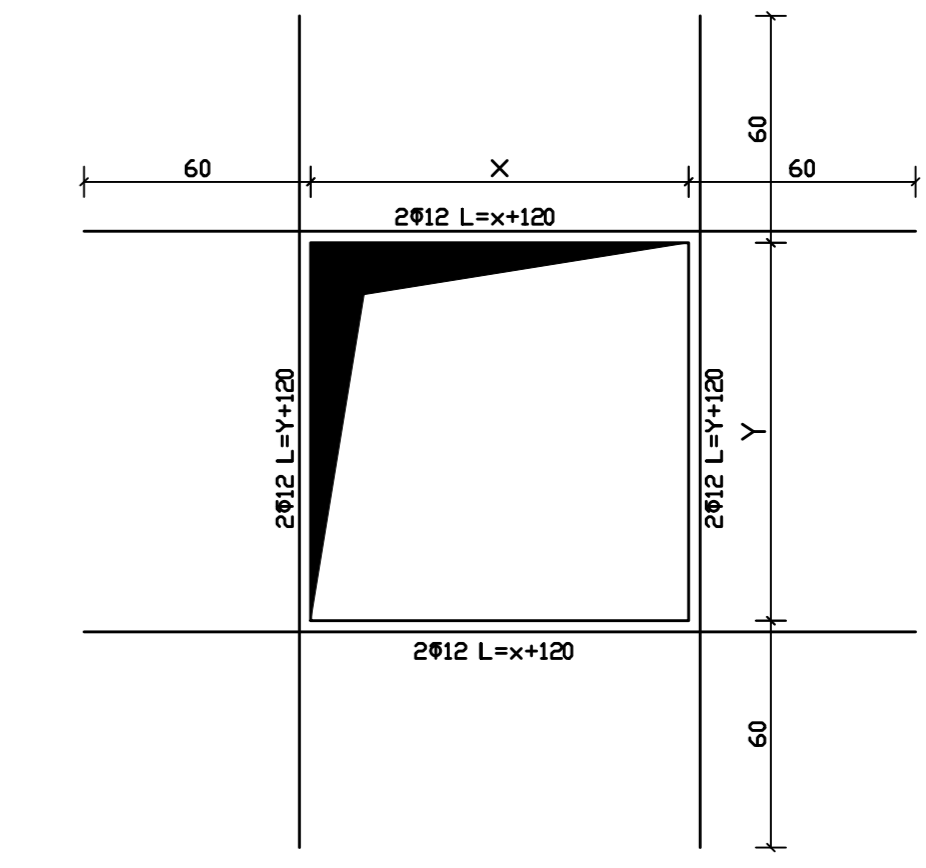
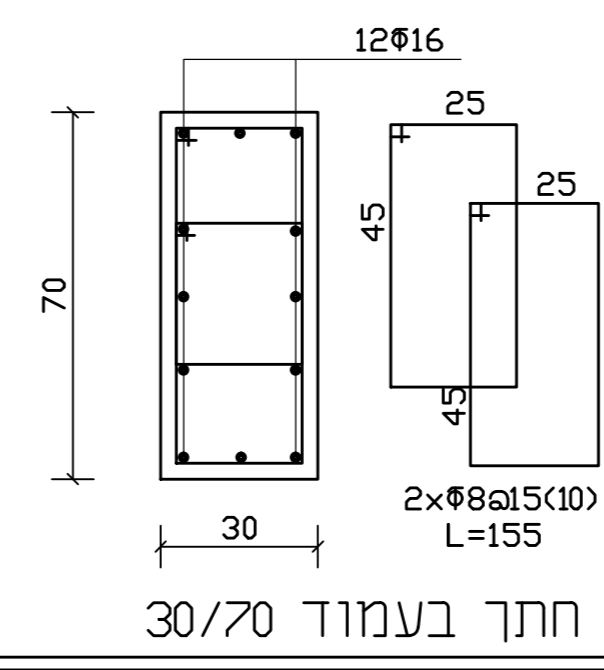
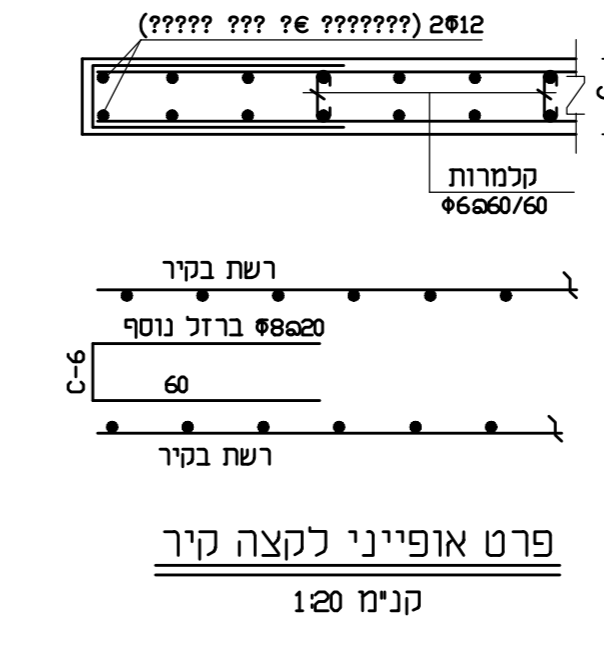

פרויקט גמר
 מבנה מגורים בעל 15 קומות
 בקרית גת

שם התכנית: קומה סיפוסית (ז)
 תוכנית זיון קירות + עמודים
 מפלס +20.69

תכנן:	ניצן הרשקוביץ
שרטט:	ניצן הרשקוביץ
ח"י:	203921218
מס' שרטוט:	
שם מנחה:	דניאל וינד
תאריך:	16.8.2023
קני"מ:	1:50 , 1:20